

EmoTouch II + Steam

Система управления
парилкой



Орган управления
отсутствует в 945950

RU

Руководство по монтажу и эксплуатации

Сделано в Германии



Издание № 29344773 ru / 04.16

Мы оставляем за собой право на технические изменения



Русский язык

Содержание

Комплект поставки	4
Принадлежности	4
Технические характеристики.....	5
Общие указания по парной бане	6
Общие положения по безопасности	7
Монтаж.....	9
Силовой блок.....	9-10
Орган управления: встраивание в стенку	11
Монтаж датчика температуры.....	14
Электроподключение.....	16
Подключение парогенератора.....	16
Подключение светильника	17
Подключение блока управления мощностью (БУМ)	17
Ограничение времени нагрева.....	17
Монтажная схема и расположение клемм.....	18
Ввод в эксплуатацию (первичная наладка)	20
Обслуживание	21-32
Обзор.....	21
Описание символов (стартовое окно)	22
Описание символов (Расширенные настройки)	23
Графический интерфейс / запрос значений температуры и влажности.....	24
Управление и настройки (основные функции)	25-28
Расширенные настройки	29-32
Сервисные и установочные настройки	33-35
Сообщения об ошибках (выявление неисправностей)	36
Выключатель прибора (Switch-off)	37
Вторичное использование.....	38
Адреса сервисных центров	38
Гарантия.....	38
Порядок возврата изготовителю (RMA) – обязательные указания по процедуре возврата!.....	39

Комплект поставки

(Мы оставляем за собой право на изменения)

1. Силовой блок (передняя панель из 2 частей), настенный монтаж
2. Орган управления с 7-дюймовым сенсорным дисплеем (верхняя часть корпуса) *-отсутствует при 945950-*
3. Нижняя часть корпуса (для скрытого монтажа органа управления) *-отсутствует при 945950-*
4. Инструменты для демонтажа органа управления (2 шт.) *-отсутствуют при 945950-*
5. Датчик температуры: а) Датчик в цилиндрическом корпусе из высококачественной стали Ø15 x 65 мм, б) Провод датчика 5 м, со штекером RJ10
6. Соединительный провод (орган управления - силовой модуль) с модульным штекером RJ14 / RJ10 *-отсутствует при 945950-*
7. Пластиковый пакет с 3 крепежными винтами 4 x 25 мм.
8. 5 проходных втулок
9. Руководство по монтажу/эксплуатации



Принадлежности (подключаются в качестве опции):

Модуль цветной подсветкиарт. №

Аудиомодульарт. №

Модули дистанционного запускаарт. №

Модуль дистанционного управления WCI-01 арт. №

Сетевой модульарт. №

Технические характеристики

Номинальное напряжение:	400 В 3 N AC 50 Гц
Коммутационная способность:	макс. 9 кВт омической нагрузки, может быть расширена за счет подключения блоков управления мощностью до 36 кВт
Ограничение времени нагрева:	6 ч / 12 ч / бесконечно (индикация: --:--:--)
Корпус:	пластик (силовой блок и орган управления)
Индикация:	цветной 7-дюймовый сенсорный дисплей высокого разрешения в формате 16:9
Управление:	сенсорный экран
Регулировка температуры:	от 25° до 50°C
Система датчиков:	цифровой датчик в цилиндрическом корпусе из высококачественной стали Ø15 x 65 мм
Характеристика регулировки:	цифровое двухпозиционное регулирование
Разъем для вентилятора:	мин. 5 Вт, макс. 150 Вт (только вентилятор без пускового конденсатора) <i>Используйте только подходящие для сечения фаз вентиляторы, в противном случае возможно повреждение вентиляторов или системы управления!</i>
Разъем для светильника:	мин. 5 Вт (20 мА), омическая нагрузка - макс. 150 Вт, энергосберегающие лампы с регулировкой яркости - макс. 35 Вт осветительные средства на стандартных трансформаторах - макс. 60 ВА. Указание: подключать только потребители с регулировкой яркости!  Разъем вентилятора и светильника защищены одним общим предохранителем 5АТ.
Беспотенциальный контакт:	нагрузочная способность контакта для омических нагрузок: Максимальный ток: 16 А Максимальное напряжение: 30 В DC / 250 В AC
Выбор времени:	до 24 ч в режиме реального времени
Автоматика времени включения:	недельный таймер с 4 периодами включения в день
Индикация ошибок:	индикация в виде обычного текста на дисплее
Выходы:	3 гнезда RJ10 для подключения датчиков 2 гнезда RJ14 для органа управления и расширительных модулей 1 беспотенциальный контакт (2-полюсный)
Клеммная колодка в районе подключения питания и выходов для печи:	0,5 – 2,5 мм ² жесткий провод или гибкий провод с обжимным контактом, возможно подключение двух проводов одинакового сечения к одной клемме.
Клеммная колодка в районе клемм WM, 3, 4, свет, вентилятор:	0,34 – 2,5 мм ² жесткий провод или гибкий провод с обжимным контактом, Соблюдайте минимальное сечение в соответствии с предохранителями на данной цепи.
Устройство для считывания карт:	считывающее устройство для SD-карт в органе управления
Температура окружающей среды:	от -10°C до +35°C
Температура хранения:	от -20°C до +60°C
Размеры силового блока (В x Ш x Г)	270 x 300 x 100 мм
Размеры органа управления (В x Ш x Г)	142 x 210 x 42 мм (встраиваемый вариант) Глубина установки ок. 35 мм

Общие указания по парным баням

Уважаемый покупатель!

Купив этот блок управления, Вы стали обладателем высококачественного электронного прибора, разработанного и изготовленного в соответствии новейшими стандартами и директивами по качеству. Обратите внимание, что для приятного классического климата парной в Вашей кабине требуется оптимальное взаимодействие паровой кабины, парогенератора, а также блока управления. Этот высококачественный блок управления позволит Вам "управлять" системой своей парной, а благодаря многочисленным индивидуальным возможностям программирования Вы, несомненно, найдете те настройки, при которых Вам будет максимально комфортно.

Ощущения в паровой кабине ☒ это субъективный параметр. Поэтому, чтобы подобрать индивидуальные настройки, необходимо прислушаться к собственным ощущениям или ощущениям членов своей семьи.

В последующих инструкциях по управлению приведено описание того, как можно создать "свой климат" в кабине. Внимательно прочтите эти инструкции, чтобы Вы могли быстро и просто разобраться в программировании.

При приеме парной не забывайте, что воздух в кабине нагрет неравномерно.



Поэтому Вы всегда будете видеть разницу температур между датчиком температуры блока управления и Вашим термометром в кабине.

Например, при заданном значении температуры 50°C на Вашем термометре вполне может отображаться значение 38°C. Это соответствует обычным параметрам климата в кабине.

Используйте только подходящую подсветку в кабине. Всегда следите за гигиеной.

Во избежание сквозняков в кабине во время приема парной интенсивность работы вентилятора следует установить на самый минимум. Включать вентилятор следует только в тех случаях, когда это рекомендовано производителем кабины.

Общие положения по безопасности

- Этот прибор могут использовать дети старше 8 лет, а также лица с ограниченными физическими, сенсорными или умственными возможностями, или лица с недостатком опыта и знаний при условии нахождения под чьим-либо присмотром либо при условии, что они получили указания о безопасном использовании прибора и понимают связанные с этим опасности. **Детям** запрещается играть с прибором. Очистка и техобслуживание не должны производиться **детьми** без присмотра.
- За **детьми** необходим постоянный присмотр, чтобы они не играли с прибором.
-  **Внимание:** прибор не подлежит установке в закрытых электрошкафах или в закрытом деревянном коробе!
- Электромонтаж разрешается выполнять только уполномоченному электромонтеру.
- Необходимо соблюдать предписания Вашей электросбытовой компании (EVU), а также соответствующие предписания VDE (DIN VDE 0100).
-  **Осторожно, угроза для жизни:** ни в коем случае не выполняйте самостоятельно ремонтные и монтажные работы. Крышку корпуса разрешается снимать только специалисту.
- Обязательно соблюдайте размеры, указанные в руководстве по монтажу, в частности, при монтаже датчика температуры. Лишь при правильном монтаже соблюдаются предельные значения температуры, а также достигается минимальное колебание температуры в паровой кабине.
- Прибор разрешено использовать только в предусмотренных для этого целях в качестве системы управления парогенератором мощностью до 9 кВт. В блоках управления, обладающих возможностью увеличения коммутационной способности и оснащенных блоком управления мощностью до 36 кВт.
- Перед проведением любых ремонтных или монтажных работ установка должна быть полностью отсоединена от сети, то есть следует отключить предохранители или главный выключатель.
- Необходимо соблюдать указания по технике безопасности и монтажу, приведенные производителем прибора.
- Соблюдайте также указания и

инструкции производителя кабины сауны.



При сооружении кабины помните о том, что максимальная температура контактных стеклянных поверхностей с наружной стороны кабины не должна превышать 76°C. При необходимости следует установить защитные устройства.



Внимание!

Уважаемый клиент, согласно действующим предписаниям электрическое подключение парогенератора, а также системы управления парной баней разрешается выполнять только работнику авторизованной специализированной компании.

Поэтому мы заранее указываем Вам на то, что в случае гарантийного требования необходимо предъявить копию счета от специализированной компании, которая выполнила работы.

Монтаж силового модуля

Силовой модуль может быть установлен только за пределами кабины. Рекомендуется выполнять монтаж на наружной стенке кабины или в техническом помещении. Также возможна установка на потолке кабины. Если в наличии уже имеются полые трубки для электроподключений, положение силового модуля предопределено их положением. При монтаже действуйте согласно следующей инструкции:



Рис. 1

1. Снимите нижнюю крышку силового модуля. Для этого полностью выкрутите 3 винта и потяните нижнюю крышку корпуса немного вниз и затем вперед (Рис. 1).

Отверстия для входящих в объем поставки шурупов 4 x 25 мм выполняются в соответствии с размерами, указанными на рисунке 2.

2. В верхнее среднее отверстие вкрутите один из шурупов. На этом шурупе закрепляется силовой модуль. Для этой цели оставьте винт выступающим на 3 мм (подробно на рис. 2).

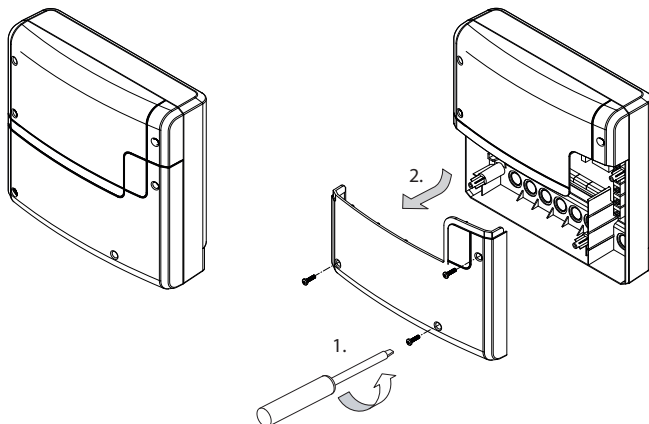

Рис. 2

3. Подвесить силовой модуль на винт, выступающий на 3 мм, за верхнее крепежное отверстие.

Вставьте входящие в объем поставки резиновые втулки в отверстия нижней части корпуса (по выбору снизу или сзади) и затем проведите соединительные кабели через эти отверстия.

Привинтите нижнюю часть корпуса в двух нижних отверстиях к стенке кабины (Рис. 3).

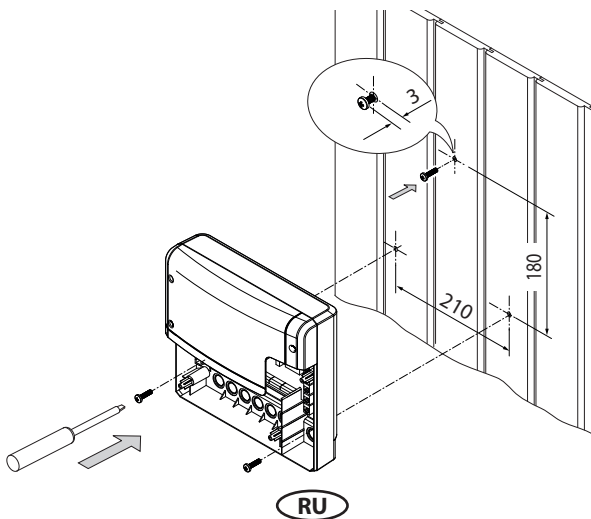

Рис. 3



Рис. 4

Орган управления

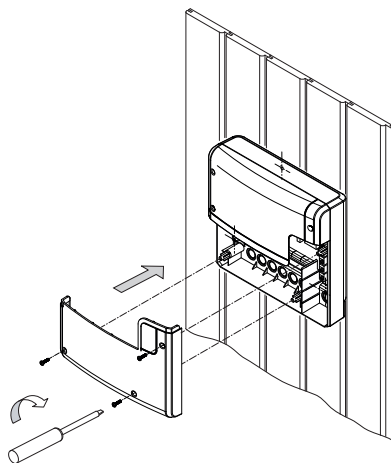
Крепление к стене

Орган управления разрешается монтировать только вне кабины. В качестве места для монтажа целесообразно выбрать наружную стенку кабины. Если для электромонтажа уже есть полые трубы, то положение органа управления predetermined ими. Орган управления рассчитан на встраивание в стенку кабины. Для выполнения монтажа действуйте по следующей инструкции:

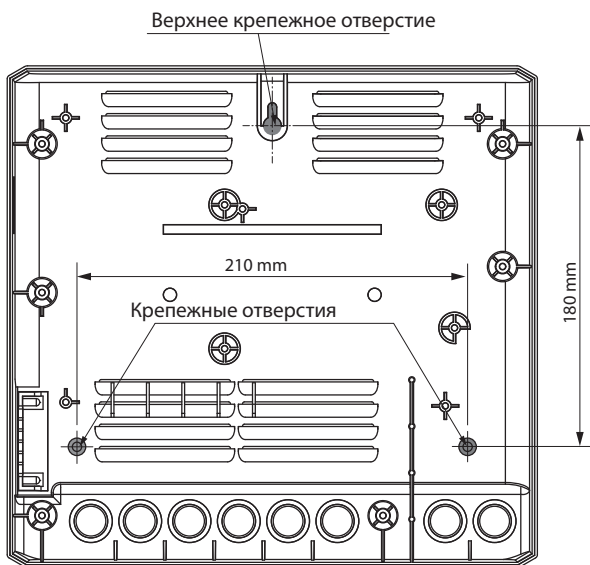
Сначала определите место монтажа.

Выполните отверстие в стенке высотой 117 мм и шириной 120 мм.



Рис. 5

Прокладка проводов

Проложите управляющий провод от органа управления к силовому модулю системы управления.

Управляющий провод разрешается прокладывать только между изоляцией и наружной стенкой кабины (рис. 7).

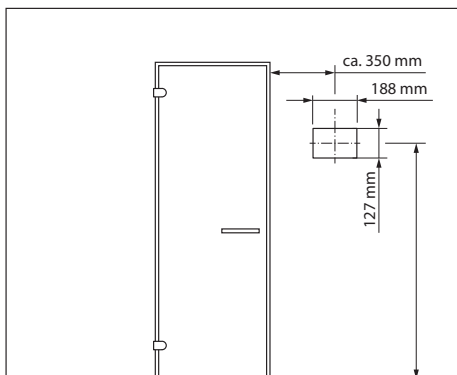
(Изоляция должна быть выполнена таким образом, чтобы с внешней стороны температура была не более 75° C).

Обратите внимание на то, чтобы провод с меньшим штекером (RJ10) был проложен к органу управления.



Рис. 6

Для этого используйте входящий в объем поставки управляющий провод 5 м со штекером RJ10 (к органу управления) и штекером RJ14 (к силовому модулю).

При необходимости управляющий провод может быть удлинен заказчиком примерно до 100 м. Удлинение должно выполняться со стороны силового модуля. Для этого требуются муфта (RJ14/RJ14) и удлинительный кабель со штекером RJ14 (доступны в специализированных магазинах).

Монтаж органа управления (встраивание в стенку)

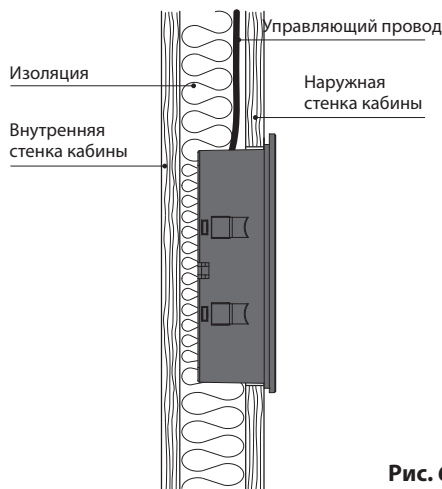
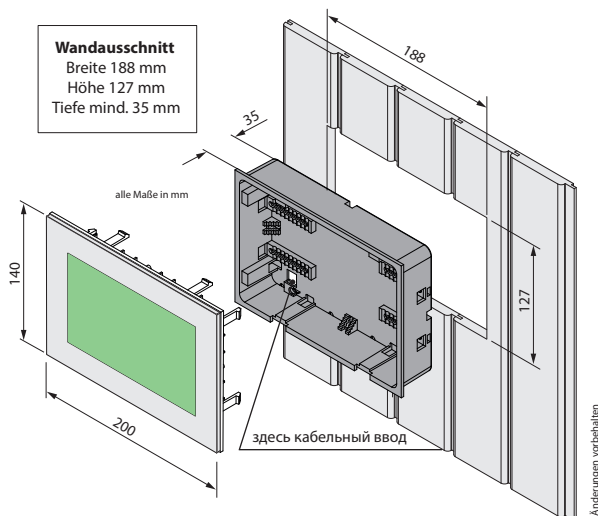

Прорезь в стенке:

ширина 188 мм
высота 127 мм
глубина мин. 35 мм

Указание:

При креплении нижней части правильно выполните выравнивание. Сторона с отверстием для кабельного ввода должна быть обращена вниз (см. рис. 8).

Монтаж нижней части

Сначала установите нижнюю часть в подготовленную выемку.

1. Ослабьте 4 винта.
2. Протяните проложенный управляющий провод через кабельный ввод.
3. Введите нижнюю часть в подготовленную выемку.
4. Подгоните скобы к соответствующей толщине стенки.
5. Зафиксируйте скобы (путем завинчивания винта по часовой стрелке)

Рис. 7



Рис. 8

Монтаж верхней части (орган управления с дисплеем)

Разместите орган управления непосредственно перед нижней частью, при этом правильно выровняйте его. Подсоедините управляющий провод со штекером RJ10 к органу управления. Вдавите орган управления в нижнюю часть, пока пластины крепления не зафиксируются надежно. Проверьте прочность посадки органа управления.

Указание: управляющий провод следует прокладывать не слишком туго, чтобы Вы впоследствии смогли без труда извлечь орган управления при демонтаже.

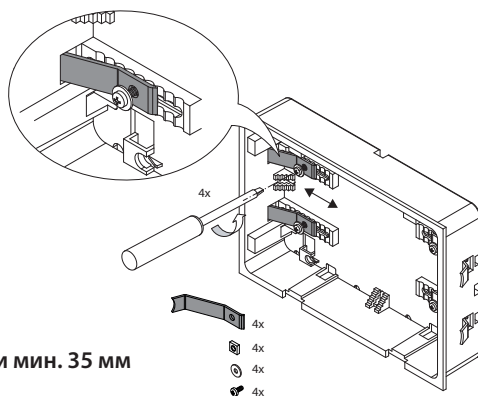

Рис. 9

Подключение проводки датчиков

Проводка датчиков и сетевые провода нельзя прокладывать совместно и проводить через общий ввод. Их общая прокладка ведет к неисправностям электроники, например, к появлению сообщения о том, что датчик печи не был распознан.

Экран проводки (при наличии) должен быть подключен в блоке управления к массе.

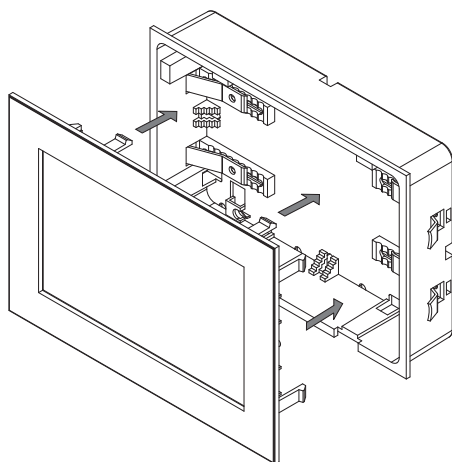
Просьба учесть, что приведенные ниже размеры являются ориентировочными значениями, которые обеспечивают наилучший климат в кабине. Обзор места монтажа датчика приведен на рис. 8-10.

Монтаж датчика температуры



Рис. 8

Обзор монтажа датчика температуры:

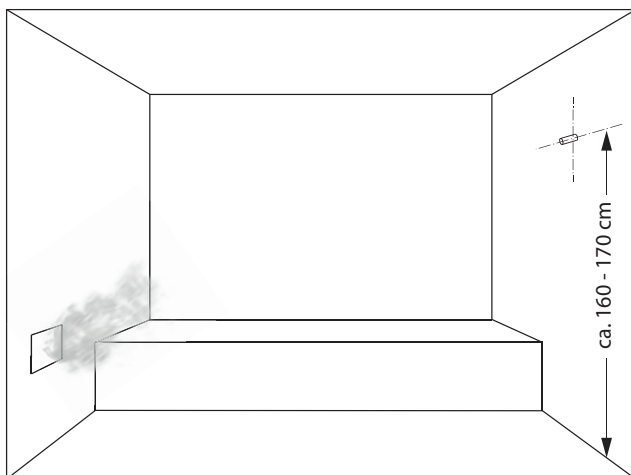
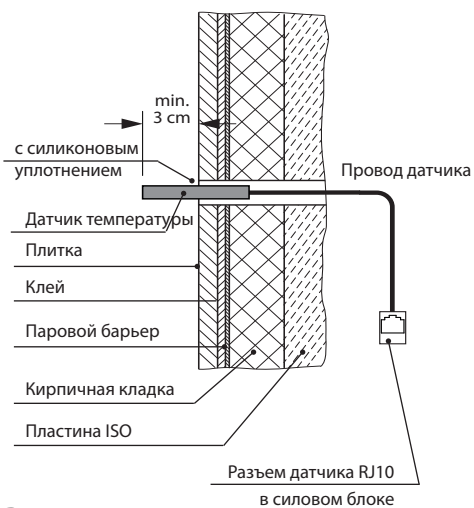
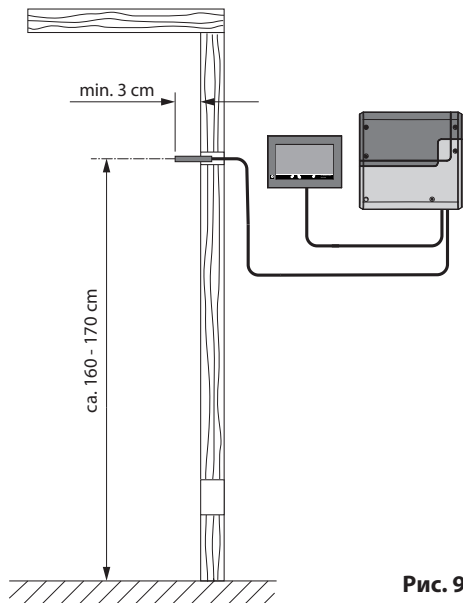

Электроподключение

Подключение электрооборудования разрешается выполнять только обладающему допуском электромонтеру при соблюдении директив местной электросбытовой компании и VDE.

Разрешается выполнять только одно фиксированное подключение к сети, причем следует предусмотреть устройство, которое позволяет отсоединять установку с раствором контактов минимум 3 мм от сети по всем полюсам.

Все электрооборудование и соединительные провода, которые прокладываются внутри кабины, должны быть рассчитаны на применение в паровой кабине (IP 65).

Провести управляющий(-ие) провод(а) от органа управления к силовому модулю и выполнить штекерные соединения согласно схеме соединений.

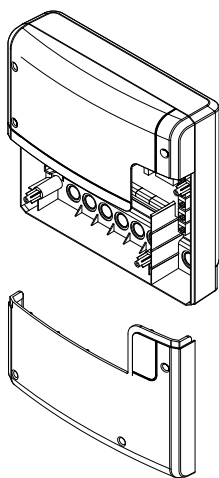

Силовой блок, нижняя часть передней панели открыта

Рис. 13

Сетевая проводка прокладывается от блока управления к силовому блоку и подключается к входным клеммам сети (см. схему соединений).



Подключение парогенератора

Парогенератор следует устанавливать в соответствии с руководством по монтажу производителя перед входным отверстием воздухозаборника.

Провести силиконовый провод к силовому блоку через полые трубки и подсоединить к соответствующим клеммам согласно электрической схеме.

Соблюдайте монтажную схему, приведенную на страницах 18-19, а также соответствующее расположение клемм для подключения печи.

Указание: при отсутствии полых трубок просверлить отверстие рядом с отверстием для поступления воздуха и протянуть через него подводящий(-ие) провод(а) печи наружу и к соответствующим клеммам в блоке управления. Для защиты силиконового провода от внешних воздействий его необходимо проложить скрытым образом. Поэтому при прокладке провода к силовому блоку используйте подходящий кабельный канал или ПВХ-трубку.



Подключение светильника



Светильник должен соответствовать классу защиты IPX6 и быть устойчивым к температуре окружающей среды. Светильник можно устанавливать в любом месте, но только не рядом с поднимающимся из сопла потоком пара.

Разрешено использовать только осветительные средства с регулировкой яркости. Учитывать максимальную мощность! Блок управления распознает высокие индуктивные нагрузки и соответствующим образом подгоняет сечение фаз.



Внимание! Подключать только осветительные средства с регулировкой яркости! При подключении осветительных средств без регулировки яркости существует опасность повреждения осветительного средства или блока управления. В данном случае гарантия аннулируется.



Ограничение времени нагрева

Максимальное время нагрева может быть установлено посредством настройки переключки 5 на главной плате (стр. 18-19) на 6 часов, 12 часов или без ограничений.

При настройке "без ограничений" прибор необходимо включать вручную. Данная функция допускается только в контролируемых профессиональных системах.

Кроме того, время нагрева при настройке вида пользования "частный" автоматически ограничено до 6 часов.

Настройка с помощью переключки всегда имеет приоритет.

Все блоки управления поставляются с завода с ограничением "6 часов".



Подключение блока управления мощностью (БУМ)

Как правило, модули испарителя имеют отдельную систему питания от сети с соответствующими силовыми коммутационными элементами (контакторами), поэтому блок управления соединен с испарителем лишь управляющими контактами.

Коммутационная способность блока управления при необходимости увеличивается за счет подключения опционального блока управления мощностью (БУМ), чтобы можно было подключить испарители мощностью более 9 кВт.

Подробности можно найти в руководстве по монтажу БУМ.

Монтажная схема EmoTouch II+ Steam

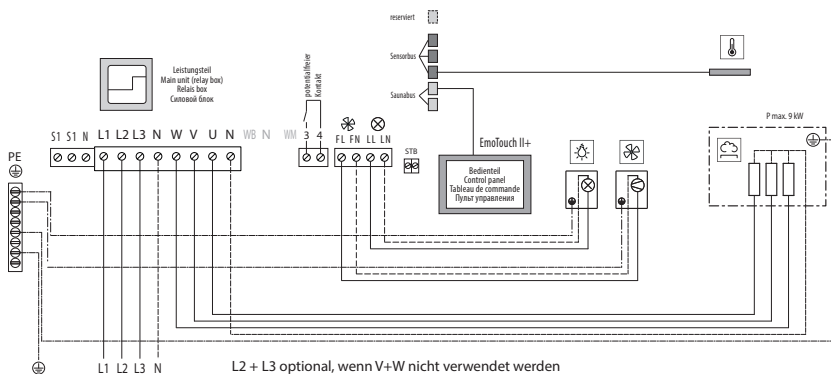

Монтажная схема EmoTouch II+ Steam с системой Steamtec Classic

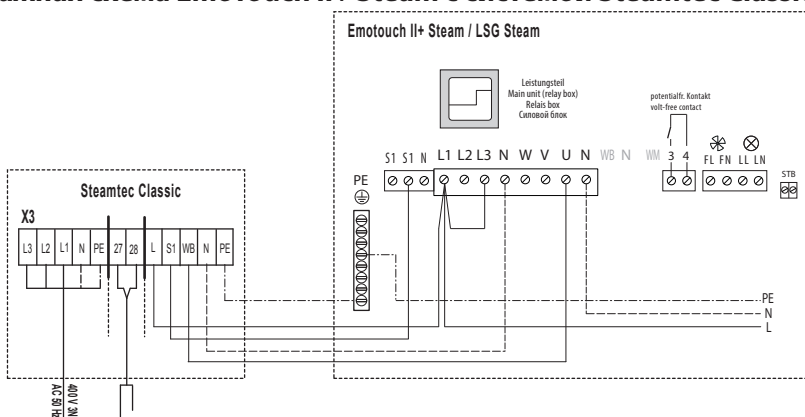

⚠ ВНИМАНИЕ!

Если вставить штекер датчика в шину сауны (гнездо RJ14), датчик и силовой блок могут быть повреждены!

С помощью штекера RJ10 датчики подключаются к одному из трех гнезд RJ10 шины датчиков. При этом Вы можете подключить любой датчик к любому из трех гнезд.

Подключенные датчики распознаются и конфигурируются автоматически.

⚠ ВНИМАНИЕ: ОПАСНО ДЛЯ ЖИЗНИ!

Ни в коем случае не выполняйте самостоятельно ремонтные и монтажные работы. Крышку корпуса разрешено снимать только специалисту.

Расположение клемм на плате

(Силовой блок)

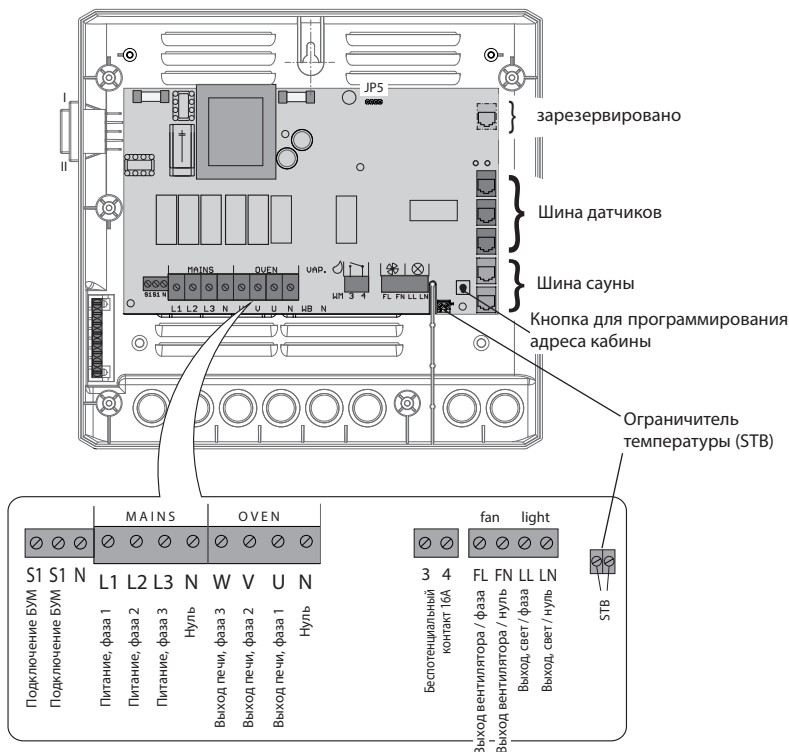

Ввод в эксплуатацию:

при наличии комплекта расширения Steam, арт. №: 945950

Максимальная температура в паровой кабине не должна превышать 50°C. Если это позволяет мощность используемого парогенератора, при версии программного обеспечения органа управления ниже V3.07 необходимо вручную снизить максимальную температуру. Для этого коснитесь символа



настроек и удерживайте его более 5 секунд, а после появления запроса введите код **3715**. В открывшемся меню можно снизить максимальную при установке температуру до 50°C. После выхода из меню настроек проверьте, чтобы максимальная при установке температура составляла 50°C.

Программирование адреса кабины

1. Более чем на 4 секунды нажать кнопку, после чего активируется режим программирования, а красный светодиод мигает по следующей схеме: горит ок. 150 мс, гаснет на 500 мс
2. Ненадолго нажать на кнопку (более 0,5 с) – путем количества миганий зеленый светодиод отображает настроенный адрес, схема мигания: горит ок. 400 мс, гаснет на 400 мс
3. с каждым нажатием кнопки выбирается следующий адрес.
4. так как система управления поставляется обычно с адресом 1, первое нажатие кнопки после запуска режима программирования ведет к установке адреса 2, зеленый светодиод мигает двукратно.
5. после адреса 8 снова следует адрес 1
6. режим программирования автоматически завершается, если в течение более 10 секунд не нажимается ни одна из кнопок. После этого новый адрес сохраняется в системе.

Ввод в эксплуатацию (первичная наладка)

Наладка после первого включения или сброса

Блок управления EmoTouch II+ Steam отличается быстрой и интуитивной наладкой после первичного ввода в эксплуатацию или после полного сброса системы.

Выбор языка

Путем касания выберите нужный язык интерфейса управления (выбранный язык выделяется белым цветом) и подтвердите свой выбор путем повторного касания.

Доступно 18 предустановленных языков:

DE, EN, FR, RU, SP, NL, IT, PL, SLO, FIN, TR, CZ, RO, BG, HU, SK, DK, CRO, CN.



После подтверждения происходит автоматический переход к следующему пункту. С помощью зеленой стрелки "назад" Вы всегда можете вернуться к предыдущему этапу.

Время суток

Настройте текущее время суток. Сначала с помощью "+" или "-" введите часы и подтвердите ввод нажатием на , затем тем же способом введите минуты.

Дата

Тем же способом с помощью "+" / "-" введите здесь день, месяц и год. Вводимое значение отображается на дисплее слегка в увеличенном виде.

На этом настройка завершена, блок управления переходит в обычный режим ожидания интерфейса:



Управление

Орган управления: обзор графического интерфейса управления



Рис. 1

Включение/выключение паровой сауны

Для быстрого включения/выключения печи сауны коснитесь символа  и удерживайте его 3 секунды. После этого сауна будет включена с предварительно настроенными параметрами (температура, время и т. д.).

Включение/выключение подсветки

Для включения/выключения подсветки в сауне коснитесь символа лампочки на дисплее.

Расширенные настройки (подменю)

Для перехода в соответствующее меню расширенных настроек (см. стр. 28) ненадолго коснитесь символа . При этом откроется окно, которое изображено на рис. 2.



Рис. 2

Указание: если после подачи напряжения прибор никак не реагирует, проверьте положение переключателя прибора (Switch-off). Для этого см. главу "Выключатель прибора (Switch-off)" в конце данного руководства.

Принцип управления графическим пользовательским интерфейсом

В графическом пользовательском интерфейсе (изображение сауны) коротким нажатием Вы можете выбрать или активировать функции. С помощью длительного касания (>3 сек.) Вы можете выполнить настройки данных функций. Из соображений безопасности на символы на нижней панели (кроме настроек) необходимо нажимать всегда >3 секунд.

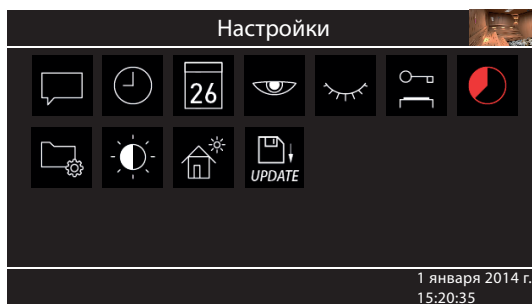

Управление с помощью короткого или длительного касания сенсорного дисплея.

При касании загорается маленький желтый прямоугольник снизу справа.



Назад

Во всех подменю: возврат к началу, к предыдущему меню или предыдущему выбору.

Описание символов (стартовое окно)



Печь сауны (нагрев) Вкл. / Выкл.

Включение или выключение печи сауны, удерживать нажатым > 3 секунд для включения, нажать для выключения



Настройки

Подменю для дополнительных настроек. Например, выбора языка, времени, даты, экранной заставки, специальных параметров, блокировки от детей и т. д.



Профили

Профили пользователей (1 - 8) для индивидуальных настроек



Автозапуск

Настройка времени задержки включения для более позднего автоматического включения сауны. Или настройка таймера / недельного таймера.

Совет:

Маленькое изображение сауны сверху справа на органе управления функционирует при управлении в подменю как кнопка "Home", с помощью которой Вы всегда можете быстро вернуться к стартовому окну. Просто коротко нажмите на данный символ. При этом еще не подтвержденные (не сохраненные) настройки будут потеряны.

Если Вы на протяжении ок. 20 секунд не касаетесь дисплея, автоматически осуществляется возврат к стартовому окну прибора. При этом несохраненные настройки будут потеряны.

Все настройки хранятся годами в памяти прибора также при отключенном электропитании благодаря встроенной аккумуляторной батарее.

В случае подключения модулей расширения или дополнительных приборов они распознаются и отображаются в главном окне или в подменю в виде соответствующих символов.

Описание символов - Расширенные настройки

В подменю "Расширенные настройки" Вы можете выполнить дополнительные специальные настройки, которые обычно требуются однократно или редко.

Быстро коснитесь символа  на нижней панели стартового окна.



Выбор языка

Здесь Вы можете выбрать язык. Доступны 18 языков:

DE, EN, FR, RU, ES, NL, IT, PL, SLO, FIN, TR, CZ, RO, BG, HU, HR, SK, DK, CRO, CN



Время

Здесь Вы можете настроить текущее время.



Дата

Здесь Вы можете настроить день, месяц и год.



Заставка экрана

Здесь Вы можете настроить временной интервал, после которого активируется экранная заставка.



Режим ожидания

Настройка временного интервала, после которого прибор перейдет в спящий режим для экономии электроэнергии. При касании дисплея прибор переходит в активный режим.



Блокировка от детей / блокировка управления

Здесь Вы можете полностью заблокировать прибор с помощью собственного Pin-кода. При блокировке остаются доступными только функции отключения печи и включения света. Важные указания по данному вопросу приведены ниже.



Время нагрева

Здесь Вы можете настроить необходимую продолжительность нагрева. При частом использовании она составляет до 6 часов, при коммерческом использовании - до 12 ч или без ограничения.



Эксплуатационные данные

Здесь Вы можете запросить версию встроенного программного обеспечения, оставшееся до следующего техобслуживания время, а также контактные данные на случай необходимости сервисного обслуживания.



Яркость дисплея

Здесь Вы можете настраивать яркость дисплея в трех ступенях.



Режим загородного дома

Здесь Вы можете ограничить доступ к управлению до нескольких функций с помощью индивидуального PIN-кода.



Беспотенциальный контакт

Посредством беспотенциального контакта Вы можете подключить дополнительные приборы.



Обновление

С помощью функции обновления Вы можете обновить встроенное ПО прибора (с помощью SD-карты).



Важное указание по блокировке от детей / блокировке управления

Прибор может быть заблокирован через специальные настройки  (4-значный Pin-код).

При активной блокировке Вы можете только отключить текущий нагрев или включить свет.

При всех прочих попытках настроек требуется ввод Pin-кода.



Сброс блокировки:

Быстро коснитесь символа настроек для вывода окна с вводом PIN-кода.

Быстро коснитесь дисплея в левом верхем углу. Знаки ввода PIN-кода "----" на 0,5 секунды превратятся в "*****". Теперь немедленно (0,5 секунды) коснитесь символа ввода . Блокировка снимается, и происходит возврат к стартовому окну прибора.

Графический интерфейс и запрос значений температуры и влажности

Благодаря современному графическому интерфейсу Вы можете быстро производить на дисплее различные настройки, а также запрашивать текущие значения температуры и влажности при активированном режиме парной.

Графические элементы различных цветов обеспечивают наглядное отображение текущего рабочего состояния.

По каждому символу в настройках приводятся разъяснения на одном из 18 доступных языков. Установка языка: см. стр. 34.

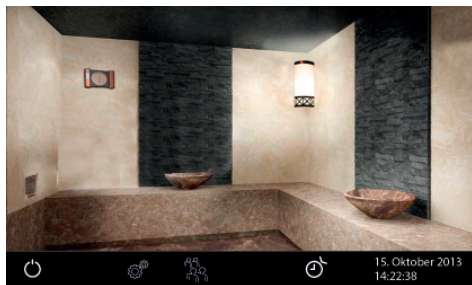

Режим ожидания

На рисунке слева изображен дисплей в режиме ожидания (подсветка включена).

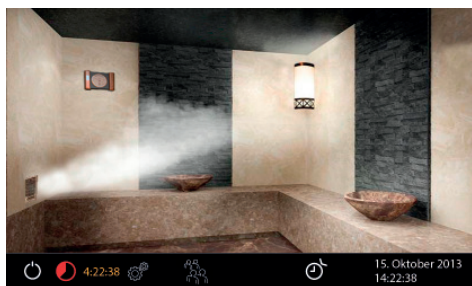

При включенной кабине на дисплее появляется облако пара.

Оставшееся время до автоматического отключения отображается в левой нижней части. Чтобы досрочно отключить нагрев, ненадолго нажмите на символ "Выкл."

После рабочего режима будет автоматически включена программа просушки, если она не была предварительно деактивирована в настройках.



Запрос значений температуры и влажности

В любой момент Вы можете запросить текущую (фактическую) и установленную (заданную) температуру. Для этого ненадолго коснитесь символа .

На дисплее примерно на 50 секунд появятся заданные и фактические значения.

Указание: отображаемые значения соответствуют измеренным значениям непосредственно с датчиков. Из-за сильно отличающихся температурных зон в паровой кабине значения могут существенно отклоняться от показаний закрепленного на стене термометра. Поэтому мы рекомендуем Вам опытным путем определять оптимальные значения температуры и влажности.

Управление и настройки

Включение/выключение паровой сауны

Примерно на 3 секунды нажмите на символ . После включения на дисплее будет отображен активный режим нагрева (см. пример на стр. 29). При этом также включается подсветка.

Для выключения паровой сауны повторно коснитесь символа . При этом при влажном режиме работы на установленное время (макс. 30 минут) будет включена программа просушки (если она не была деактивирована). После этого сауна выключается (переходит в режим ожидания).

Чтобы досрочно завершить программу просушки, снова ненадолго коснитесь символа .

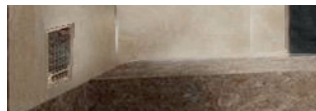

Настройка температуры

Примерно на 3 секунды нажмите на выходящий пар, изображенный на дисплее. После этого откроется новое окно, в котором будет отображена последняя сохраненная температура. Установите нужную температуру с помощью "+" или "-". Затем коснитесь зеленой галочки, чтобы сохранить настройку и выйти из этого окна. Данную настройку можно производить даже во время рабочего режима.



Включение/выключение подсветки

Для включения/выключения подсветки в паровой кабине ненадолго коснитесь символа лампочки на дисплее.



- подсветка выключена,



- подсветка включена.

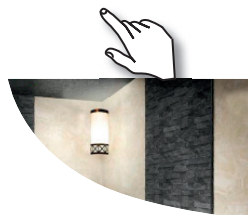

Регулировка яркости подсветки

С помощью символа лампочки можно плавно регулировать подсветку в кабине (0-100%).

Для этого более чем на 3 секунды нажмите на символ лампочки на дисплее. После этого будет включена подсветка в кабине (если она была выключена), а также откроется подменю с текущей настройкой подсветки. С помощью "+" и "-" можно устанавливать нужную интенсивность подсветки. Яркость подсветки отображается в %. Подтвердите свою настройку, чтобы выйти из меню.

 **Внимание! Использовать только осветительные средства с регулировкой яркости! В противном случае возможно повреждение блока управления или осветительного средства! В таком случае гарантия аннулируется.**

Выбор времени (автоматический запуск)

С помощью данной функции можно макс. за 24 часа устанавливать момент автоматического запуска. В стартовом окне нажмите на символ  и удерживайте его более 3 секунд. После этого откроется новое окно, в котором можно выбрать время запуска, однократные и недельные таймеры.

Выберите символ  путем его касания и повторно нажмите на этот символ, чтобы открыть подменю. После этого с помощью "+" и "-" установите нужное время запуска. Подтвердите ввод с помощью зеленой галочки. После этого в нижней части стартового окна будет мигать установленное время. Это установленное время соответствует времени суток, а не временной задержке к момента настройки.

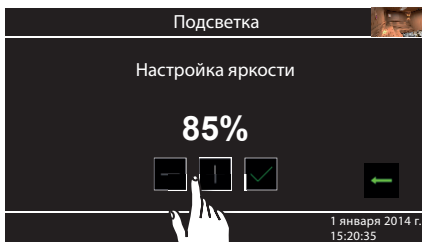

Чтобы снова деактивировать установленное время автоматического запуска, введите для этого значение --:--

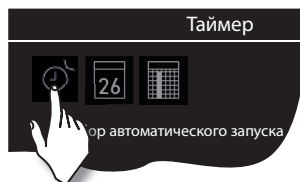

26 Таймер

Вы можете настроить систему паровой сауны так, чтобы по предустановленному таймеру она была автоматически включена с определенными настройками температуры и влажности. При этом наряду с простой установкой времени у Вас есть еще две возможности:



 - однократное событие (однократное включение в любой из дней)

 - недельный таймер (повторяющееся включение в определенные дни недели).

Для однократного включения в подменю "Таймер" коснитесь символа  и затем снова символа  (выбор однократного события).

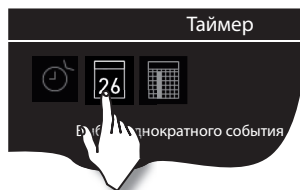

В соответствующем подменю с помощью "+" и "-" установите день, месяц и год. В следующем окне установите нужное время запуска (часы и минуты). Затем установите нужную температуру. После этого действия подменю будет закрыто. В нижней правой части стартового окна начнет мигать установленное время включения (дата и время, например, 15.01 и 18:30).

Для удаления этой настройки ненадолго коснитесь символа "Вкл./выкл.". Мигание прекратится. Данная настройка удаляется также при ручном включении сауны.

Для настройки **недельного таймера** два раза коснитесь символа  (выбор повторяющегося события). После этого откроется подменю с днями недели (от 1 до 7).

Указание: белые символы означают отсутствие каких-либо программ. Зеленые символы означают, что для данного дня недели уже настроена программа.

Путем непродолжительного касания выберите день недели, для которого Вы хотите настроить программу (например, "1" для понедельника). После этого откроется подменю с программами для этого дня.

Указание: для каждого дня можно запрограммировать до 4 периодов включения. Максимальная продолжительность периода включения составляет 12 часов. В соответствии с установленными законом положениями после 12 часов нагрева требуется 6-часовая пауза. В таком случае следующее включение возможно лишь через 6 часов. Если Вам нужна более короткая пауза, установите время включения менее 12 часов.

Кроме того, для каждого периода Вы можете установить индивидуальную температуру (или влажность) и тем самым почти полностью перевести свою сауну в автоматический режим.

Путем непродолжительного касания выберите время включения (начиная с 1).

1. Установите нужное время запуска (часы и минуты), например, 9:30.
2. Установите нужную продолжительность нагрева (часы и минуты), например, 3:30.
3. Установите нужную температуру.

После последнего действия происходит возврат к обзору дней недели. При этом день, для которого Вы сохранили программу, будет отображен зеленым цветом. Повторите эту процедуру для всех остальных периодов включения. После этого в нижней правой части стартового окна будет мигать следующее время включения (например, понедельник, 9:30).

Удаление/изменение недельного таймера

Для изменения или удаления сохраненного времени включения в стартовом окне снова перейдите к недельному таймеру (выбор повторяющегося события).

1. Выберите соответствующий день недели.
2. Выберите подлежащее изменению время включения.
3. Внесите необходимые изменения (времени включения, продолжительности нагрева, температуры и влажности) или...
4. Для удаления настройки этого времени включения установите час включения на "--" и подтвердите свой выбор.
5. После этого будет осуществлен возврат к обзору дней недели.

Указание: при активном таймере в нижней правой части всегда мигает следующее время включения. Даже если у Вас запрограммировано несколько периодов включения или комбинация однократного события и недельного таймера.



Профили

Для сохранения своих индивидуальных настроек Вы можете создать до 8 профилей пользователей.

Это позволит Вам быстро переключаться между отдельными профилями и загружать определенные настройки без их повторного ввода.

Вы можете создавать профили, например, для членов своей семьи, профили на предприятии со специальными значениями температуры и влажности, чтобы быстро загружать их в определенные дни или в определенное время. Данная опция упрощает процесс эксплуатации сауны.



Создание профиля

В стартовом окне более чем на 3 секунды нажмите на символ . После этого откроется подменю с 8 возможными профилями. Выберите любой профиль путем непродолжительного касания (символ становится белого цвета) и затем повторно коснитесь этого профиля, чтобы подтвердить свой выбор. После этого осуществляется возврат к стартовому окну. Все производимые Вами настройки будут присвоены этому профилю.

Загрузка/изменение профиля

Согласно приведенному выше описанию выберите профиль, которому Вы до этого присвоили определенные настройки. В таком случае после включения сауны будут приняты все настройки из этого профиля. В любой момент Вы можете адаптировать эти настройки, изменив тем самым свой профиль.



Расширенные настройки

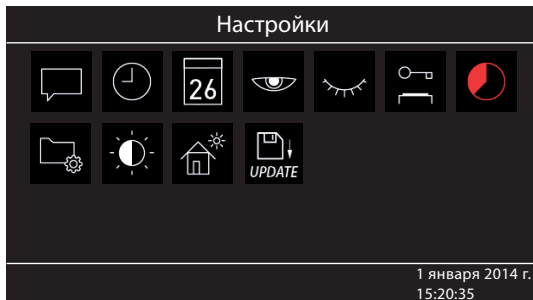

В стартовом окне коротко нажмите на символ  для перехода в подменю расширенных настроек.

В подменю „Расширенные настройки“ Вы можете выполнить дополнительные специальные настройки, которые обычно требуются однократно или редко.

Для этого выберите символ  в главном меню и коротко нажмите на переключатель.



Выбор языка

Здесь Вы можете изменить установленный в настройках язык для меню управления. В данном подменю выберите необходимый язык - напр., „RU“ для русского языка (выбор отображается белым цветом) и повторно коротко нажмите на выбранный язык. Прибор вернется в предыдущее меню, теперь все тексты будут отображаться на новом языке.



Время

Здесь Вы можете настроить текущее время. Нажатием на „+“ и „-“ настройте часы/минуты и подтвердите Ваш выбор.



Дата

Здесь Вы можете настроить дату (день / месяц / год). Нажатием на „+“ и „-“ настройте соответствующий день, месяц, год и подтвердите каждый выбор. После последнего подтверждения (год) прибор вернется в предыдущее меню.



Заставка экрана

Данная настройка позволит Вам установить время, спустя которое на дисплее будет отображаться заставка экрана, если Вы не нажимаете на кнопки. В этом режиме яркость снижается до минимального значения, и на дисплее отображается только текущее время. Быстро коснитесь дисплея для выхода из режима экранной заставки.



Режим ожидания

Данная настройка позволит Вам установить время, спустя которое прибор перейдет в спящий режим. В спящем режиме дисплей полностью черный. Быстро коснитесь дисплея, чтобы вывести прибор из спящего режима. Данная функция возможна только при выключенной печи сауны.



Блокировка от детей / блокировка управления

У Вас есть возможность защитить прибор от несанкционированного доступа и полностью заблокировать его. Блокировка защищается индивидуальным 4-значным PIN-кодом.

Для блокировки прибора выберите символ  и повторно коротко нажмите на этот символ. Откроется новое окно с индикатором „----“ и цифровой клавиатурой. Теперь вместо четырех нулей Вы можете ввести Ваш собственный PIN-код. Введите Ваш Pin-код и подтвердите выбор.

Прибор переходит к стартовому окну, он заблокирован. Невозможно выполнить настройки.

Из соображений безопасности при активной блокировке можно прервать текущий процесс нагрева (выключить печь сауны) и включить свет в кабине.

При всех других попытках управления появится запрос на ввод PIN-кода.

Для разблокировки прибора нажмите на какой-нибудь символ (напр., Вкл./Выкл.) для вывода поля ввода PIN-кода. Введите ранее установленный PIN-код. Прибор разблокируется.



Сброс блокировки:

Быстро коснитесь символа настроек для вывода окна с вводом PIN-кода.

Быстро коснитесь дисплея в левом верхем углу. Знаки ввода PIN-кода „----“ примерно на 0,5 секунды превратятся в „****“. Теперь быстро коснитесь символа ввода . Блокировка снимается, и происходит возврат к стартовому окну прибора.



Время нагрева

Здесь Вы можете настроить необходимое время работы (время нагрева) печи сауны.

При частном использовании оно ограничено максимально 6 часами. При коммерческом использовании Вы можете настроить ограничение до 12 ч или настроить бесконечное время работы. Время работы ограничивается во время монтажа посредством соответствующей настройки в аппаратном обеспечении (джампер 5, см. схему подключений), эта настройка имеет приоритет.

Два раза нажмите на символ  и в подменю соответствующим образом настройте необходимое время нагрева (часы и минуты). После подтверждения ввода прибор вернется в предыдущее меню.

После включения печи сауны оставшееся время работы будет отображено снизу слева в виде таймера обратного отсчета. Таким образом, Вы сразу можете увидеть, как долго печь сауны еще будет включена.

Следите за тем, чтобы после влажного режима работы был включен сухой режим, и печь сауны работала в этом режиме до 30 минут. Продолжительность работы в сухом режиме может быть изменена в базовых настройках. Для этого обратитесь к Вашему специализированному дилеру или монтажнику.

Настройка продолжительности работы осуществляется шагами +/- 1 мин. и возможна с 00:01 (1 минута).



Эксплуатационные данные

Здесь Вы можете запросить основные эксплуатационные данные и информацию по Вашему прибору.



Встроенное программное обеспечение - здесь Вы можете запросить текущую версию встроенного ПО органа управления и силового блока. Посредством нажатия на „+“ и „-“ Вы можете переходить от одного значения ко второму. „Panel Vx.xx“ - встроенное ПО органа управления, „Mod-LS Vx.xx“ - встроенное ПО силового блока (x вместо цифр). Для перехода в предыдущее меню нажмите зеленую стрелку.



Интервалы сервисного обслуживания - здесь Вы можете проверить, сколько времени в часах остается до следующего планового техобслуживания (сервисного обслуживания). Интервалы настраиваются Вашим специализированным дилером или специалистом по монтажу во время установки и наладки.



Контактные данные - здесь Вы можете запросить контактные данные производителя или Вашего специализированного дилера (монтажника). Эти контактные данные отображаются также при наличии неисправности.



Яркость дисплея

Здесь Вы можете настраивать яркость дисплея в трех ступенях.



Режим загородного дома

Используя данную функцию, Вы можете ограничить доступ только до нескольких важных настроек с помощью индивидуального PIN-кода. Все прочие настройки будут заблокированы, а их символы станут неактивными.

Следующие настройки возможны в заблокированном состоянии:

- Сауна Вкл. / Выкл.
- Свет Вкл. / Выкл.
- Выбор режима финской сауны или влажного режима работы (только Emotec H)
- Настройка температуры
- Настройка влажности (только Emotec H)

Для активации данной функции нажмите на символ . Откроется новое окно для ввода собственного PIN-кода. Выберите 4-значное число на появившейся цифровой клавиатуре и подтвердите Ваш ввод. После этого прибор блокируется.

Совет: Для отмены ввода коротко нажмите на кнопку „Home“ сверху справа.

Для снятия блокировки повторно откройте настройки. Два раза нажмите на символ . Откроется подменю для ввода PIN-кода. Введите Ваш PIN-код для разблокировки прибора. После выключения сауны появится окно выбора языка.



Сброс блокировки в режиме загородного дома:

Быстро коснитесь символа настроек для вывода окна с вводом PIN-кода.

Быстро коснитесь дисплея в левом верхем углу. Знаки ввода PIN-кода „----“ примерно на



0,5 секунды превратятся в „****“. Теперь быстро коснитесь символа ввода . Блокировка снимается, и происходит возврат к стартовому окну прибора.



Беспотенциальный контакт

Подключения „3“ и „4“ на плате силового блока являются двумя подключениями замыкающего контакта реле на плате. Оба подключения не соединены больше ни с каким другим подключением и поэтому являются беспотенциальными. Вы можете вставить этот замыкающий контакт в любую электрическую цепь для подключения внешней нагрузки или дальнейшей передачи сигнала. Максимальная нагрузка контакта в зависимости от того, подключается ли постоянный или переменный ток, указана в технических характеристиках на странице 5.

Внимание! При использовании сетевых подключений L1, L2 или L3 для снабжения электрической цепи, подключенной к замыкающему контакту, не допускается перегружать подводящую линию! При необходимости следует дополнительно предохранять подключенную к замыкающему контакту нагрузку или отдельно выполнять ее снабжение.

Два раза нажмите на символ . Затем в подменю Вы сможете с помощью символов  (Вкл.) и  (Выкл.) произвести необходимую коммутацию.

Если символ беспотенциального контакта не отображается, обратитесь к Вашему специализированному дилеру или монтажнику для активации данной функции.



Обновление встроенного ПО

Здесь Вы можете обновить встроенное ПО прибора. Для обновления требуется пустая SD-карта (или карта SD-HC). Обратитесь к своему специализированному дилеру для выяснения всех важных деталей.

Указание: Не предпринимайте без советов от профессионала самостоятельных попыток обновить встроенное ПО!

Сервисные и установочные настройки

Блок EmTouch II+ Steam позволяет Вам выполнять множество основных настроек для наладки системы испарителя в отдельном разделе, защищенном PIN-кодом.

Для этого коснитесь символа  и удерживайте его примерно 3 секунды, пока не откроется новое окно для ввода PIN-кода.

PIN-код: **5349**

Надежно храните PIN-код без возможности доступа к нему конечного потребителя во избежание неавторизованных изменений в блоке управления.

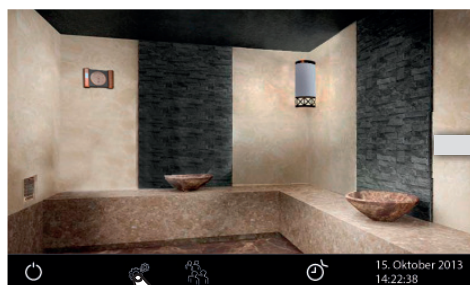

Коснуться и удерживать примерно 3 секунды



Ввести PIN-код для перехода в сервисный раздел. Исправление с помощью "C" Подтвердить ввод, нажав на символ стрелки.

Пользовательский интерфейс в сервисном разделе

В сервисном разделе все возможности настроек отображаются в виде символов. Для выбора ненадолго коснитесь нужного символа, после чего символ станет светлее (белого цвета), а в верхней части появится текст с функциональным описанием. Еще раз коснитесь выбранного символа, чтобы открыть подменю и произвести настройки.



Отображение меню в сервисном разделе.



Выбранный символ (на рисунке сверху это первый символ) выделен белым цветом. Остальные символы окрашены в средне-серый оттенок.

По каждому выбранному символу в верхней части приводится соответствующее описание.

Обзор символов в сервисном разделе



Интервалы сервисного обслуживания / техобслуживания

Настройка интервалов сервисного обслуживания / техобслуживания.



Контактные данные

Отображение сохраненных контактных данных.



Вентилятор

Настройка режима вентилятора



Беспотенциальный контакт

Активация/деактивация функции



Гистерезис

Настройка гистерезиса переключения.



Адаптация температуры

Настройка смещения измеряемой температуры +/- °C.



Базовая установка

Выбор частного или коммерческого использования, а также выбор печи сауны



Назад

Возврат к стартовому окну.



Сброс

Восстановление заводских настроек, выполняется сброс всех эксплуатационных данных.

Настройки



Интервалы сервисного обслуживания / техобслуживания

Здесь Вы можете установить интервалы сервисного обслуживания и техобслуживания. По истечении заданного времени на дисплее при каждом запуске ненадолго появляется напоминание с указанием сохраненных контактных данных. В разделе "Расширенные настройки" конечный потребитель может в любое время запросить оставшееся время работы. Таким образом Вы также можете рассчитать часы работы.

Заводская настройка для частного использования – 500 часов.

Заводская настройка для коммерческого использования – 2 500 часов.



Вентилятор

Здесь Вы можете установить один из 3 режимов вентилятора или полностью деактивировать вентилятор. Если вентилятор активирован, он автоматически включается одновременно с печью сауны. В режиме просушки вентилятор всегда работает на максимальной мощности.



Гистерезис

Здесь Вы можете настроить гистерезис переключения в диапазоне +/- 10°C. Тем самым Вы изменяете верхнюю и нижнюю границы температуры, при достижении которых система управления включает или снова выключает печь сауны. Например, при заданной температуре

40°C и гистерезисе 5°C регулировка осуществляется при 35°C и 45°C. Это позволит Вам точнее настроить регулировку температуры в зависимости от размера сауны.

Внимание! Уменьшение значения ведет к значительно большему числу процессов переключения реле и тем самым сокращает срок службы системы управления!

На заводе установлено значение 5К.



Базовая установка

Здесь Вы можете повторить все шаги, как при базовой установке (см. стр. 23-24), и заново произвести основные настройки, например, выбрать частное или коммерческое использование либо заново установить время.



Сброс

Данная функция позволяет сбросить все настройки до состояния поставки и восстановить заводские настройки. При этом все индивидуальные настройки будут утеряны! После сброса прибор перезапускается, и необходимо выполнить базовую установку. При выборе этой опции появится запрос на повторное подтверждение.



Контактные данные

Здесь Вы можете запросить сохраненные контактные данные. На заводе сохранены контактные данные производителя.



Беспотенциальный контакт

Здесь Вы можете активировать/деактивировать беспотенциальный контакт. Если данная функция активирована, в главном меню появляется соответствующий символ, и клиенты могут включить/выключить дополнительный потребитель.



Адаптация температуры (смещение)

Эта функция позволяет адаптировать конечную температуру системы управления. Например, если измеренное термометром значение 5К ниже установленного заданного значения, это может быть компенсировано путем адаптации температуры +5К.

Указание: поскольку данная функция сопряжена с определенными рисками, она должна использоваться только опытными специалистами и затем проходить тщательное тестирование.

Соблюдайте максимальную температуру, приведенную в стандарте DIN EN 60335-2, часть 53.



Выход из сервисного раздела

Для выхода из сервисного раздела ненадолго нажмите на символ . В качестве альтернативы Вы можете ненадолго коснуться кнопки "Home" в правой верхней части.

Выход из сервисного раздела также выполняется автоматически, если Вы дольше 30 секунд не касаетесь дисплея.

После этого осуществляется возврат к стартовому окну.

Сообщения об ошибках и диагностика (выявление неисправностей)

Блоки управления EtoTouch распознают множество неисправностей и ошибок и выводят их на дисплей. Неисправности и ошибки отображаются в виде обычного текста, что значительно облегчает их идентификацию и поиск. Кроме того, прибор попеременно показывает сохраненные контактные данные, благодаря чему клиенты могут сразу связаться с сервисной службой для устранения неисправностей.

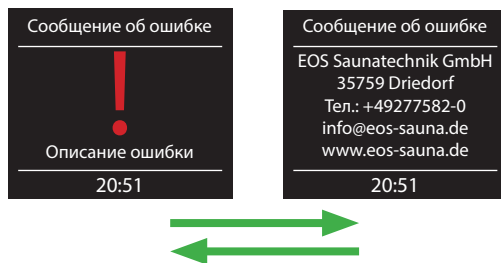

Ошибка / сообщение об ошибке Причина / устранение

Отсутствие индикации на дисплее

- Нет подачи тока: проверить предохранители.
- Выключатель Switch-Off отключен: проверить правильность положения выключателя.
- Отсутствие соединения между органом управления и силовым модулем: проверить плотность укладки кабеля.

Неисправность датчика температуры

- Отсутствие соединения с датчиком температуры: проверить кабели и подключения.
- Неисправность датчика: обеспечить замену датчика.

Сработал термopредохранитель

Нет перемычки на подключении STB (см. схему подключений)

Нет связи с шиной

- Проверить кабельную разводку между органом управления и силовым блоком.
- Перезапустить блок управления, связаться с технической службой поддержки.

Неизвестная ошибка:

- Перезапустить блок управления, связаться с технической службой поддержки.

Выключатель прибора (Switch-off)

С левой стороны силового модуля системы управления расположен выключатель прибора. С помощью данного выключателя Вы можете при необходимости отключить от сети электронику и обесточить прибор.



Внимание! Части платы после задействия выключателя прибора все еще находятся под напряжением!



Выключатель прибора

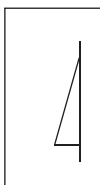

Прибор включен
(установленное на заводе положение выключателя)

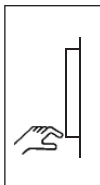

Прибор выключен
(полностью);
положение 0.

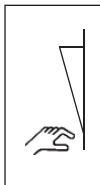

Свет включен;
прибор выключен.
Положение II.



Прибор включен.
Положение I.

Нажмите на выключатель прибора на верхней части балансира до первой точки фиксации (**положение выключателя 0**). Прибор полностью выключен.

Для включения света в кабине при выключенном приборе нажмите на верхнюю часть балансира до второй точки фиксации (**положение выключателя II**).

Чтобы снова привести прибор в готовое к работе состояние, верните выключатель в исходное положение (**положение выключателя I**).

Изготовитель:

EOS Saunatechnik GmbH
Schneiderstriesch 1
35759 Driedorf
Germany / Германия

Адрес сервисного центра в РФ:

ООО „Саунамастер“
121471, Москва, Киевское ш., БП
«Румянцево» 928 г

Телефоны: +7 (495) 564-8772, 564-8773,
995-9744, 775-9965
Факс: +7 (495) 564-8773

info@eos-sauna.ru
www.eos-sauna.ru

Пожалуйста, храните данный адрес вместе с руководством по монтажу.

Чтобы мы смогли быстро и компетентно ответить на ваши вопросы, указывайте данные, приведенные на фирменной табличке: обозначение типа, номер артикула и серийный номер.

Гарантия

Гарантия предоставляется согласно действующим законодательным нормативам.

Гарантия производителя

- Гарантийный срок начинается с даты, указанной в платежном документе, и длится для коммерческого использования 2 года, а для использования в быту 3 года.
- Гарантийное обслуживание предоставляется только при наличии соответствующего платежного документа.
- При внесении изменений в прибор без письменного разрешения производителя любые заявки на гарантийное обслуживание не принимаются.
- Гарантия не распространяется на повреждения, возникшие из-за ремонта неуполномоченными лицами или из-за использования оборудования не по назначению.
- При подаче заявки на гарантийное обслуживание указывайте серийный номер, номер артикула и наименование прибора. Подробно описывайте неисправность.
- Настоящая гарантия покрывает возмещение убытков из-за неисправных деталей оборудования, но не распространяется на изнашиваемые детали.

При наличии рекламации прибор возвращается в нашу сервисную службу в оригинальной или другой соответствующей упаковке (ВНИМАНИЕ: опасность повреждения при транспортировке).

При отправке прибора всегда прилагайте к нему заполненный гарантийный талон.

Мы не возмещаем расходы на отправку и обратную пересылку оборудования.

Пользователям за пределами Германии при возникновении гарантийных случаев следует обращаться к своим дилерам. Прямая связь с нашим сервисным центром в таком случае невозможна.

Дата покупки:

Печать и подпись дилера:

Общие условия обслуживания (ASB)

I. Сфера действия

Настоящие условия обслуживания распространяются на оказание услуг, включая проверку и ремонт в рамках рекламаций, если в отдельных случаях не были достигнуты и оформлены в письменном виде иные договоренности. Все наши правовые отношения (в том числе последующие) регламентируются исключительно приведенными ниже условиями обслуживания. Мы не признаем взаимоисключающие условия заказчика, если только мы не согласились с ними в письменном виде. Настоящим отклоняются условия заказчика, приведенные в его Общих условиях заключения сделок или подтверждении заказа. Безоговорочное принятие подтверждений заказов или поставок не означает признание таких условий. Дополнительные соглашения и изменения должны быть оформлены в письменном виде.

II. Цены и условия оплаты

Заказчик несет следующие расходы, связанные с оказанием услуг:

- Демонтаж/монтаж, а также электрический (де) монтаж
- Транспортировка, почтовые расходы и упаковка
- Функциональная проверка и поиск неисправностей, вкл. расходы на проверку и ремонт

Выставление счета третьим лицам не осуществляется.

III. Обязательства / содействие заказчика

При оказании услуг заказчик обязан на безвозмездной основе оказывать производителю помощь.

В гарантийном случае заказчику на безвозмездной основе предоставляются запчасти, необходимые для проведения сервисных работ.

IV. Сервисное обслуживание, выполняемое сотрудником производителя оборудования

Необходимо предварительно оговорить случаи, когда сервисное обслуживание на месте должно осуществляться силами сотрудника от производителя оборудования. Все расходы на сервисное обслуживание, которые возникли не по вине производителя оборудования, после выполненных работ возлагаются на заказчика.

V. Гарантия

Гарантия предоставляется согласно действующим законодательным нормативам. Вся упаковка нашей продукции рассчитана на транспортировку на поддонах. Поэтому мы обращаем особое внимание

на то, что наша упаковка не предназначена для штучной отправки службами доставки. За ущерб, возникший во время доставки оборудования из-за его ненадлежащей упаковки, производитель ответственности не несет.

VI. Гарантия производителя

Мы берем на себя гарантию производителя только в том случае, если монтаж, эксплуатация и техобслуживание были произведены в соответствии с данными производителя, которые приведены в руководстве по монтажу и эксплуатации.

- Гарантийный срок начинается с даты, указанной в платежном документе, и ограничен 24 месяцами.
- Гарантийное обслуживание предоставляется только при наличии соответствующего платежного документа на прибор.
- При внесении изменений в прибор без письменного разрешения производителя любые заявки на гарантийное обслуживание не принимаются.
- Гарантия не распространяется на повреждения, возникшие из-за ремонта неуполномоченными лицами или из-за использования оборудования не по назначению.
- При подаче заявки на гарантийное обслуживание указывайте серийный номер, номер артикула и наименование прибора. Подробно описывайте неисправность.
- Настоящая гарантия покрывает возмещение убытков из-за неисправных деталей оборудования, кроме обычных изнашиваемых деталей. Изнашиваемыми деталями являются лампы, стартеры, газо- и маслонаполненные амортизаторы, а также акриловые стекла, трубчатые нагревательные элементы и камни для сауны.
- В период действия гарантии разрешается использовать только оригинальные запчасти.
- При обслуживании, оказываемом сторонними фирмами, требуется выдача заказа нашего сервисного отдела в письменной форме.
- Отправка соответствующего оборудования в наш сервисный отдел осуществляется и оплачивается заказчиком.
- Электромонтаж и монтажные работы, в том числе в случае обслуживания и замены, осуществляются за счет заказчика и не оплачиваются производителем оборудования.

Рекламации на нашу продукцию предъявляются уполномоченному дилеру и обрабатываются исключительно им.

В дополнение к приведенным выше условиям обслуживания действуют Общие условия заключения сделок производителя оборудования в текущей редакции.

По состоянию на: 06/2015